

Fig. 1



Fig. 2

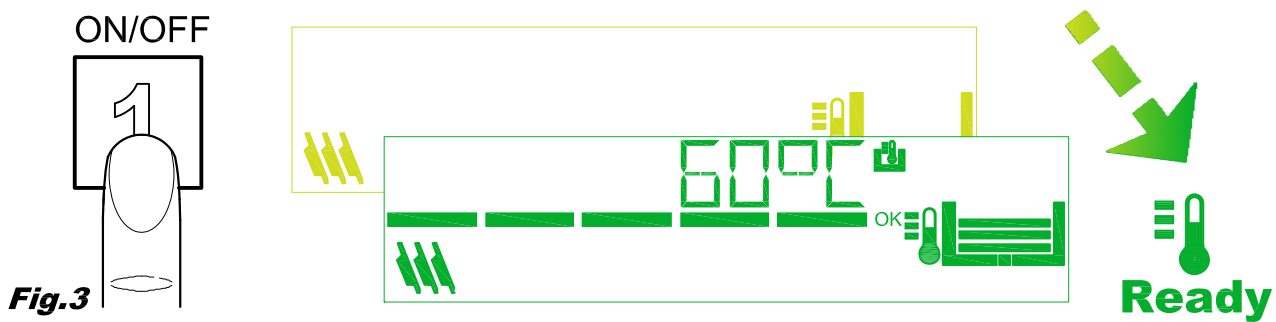

Fig. 3

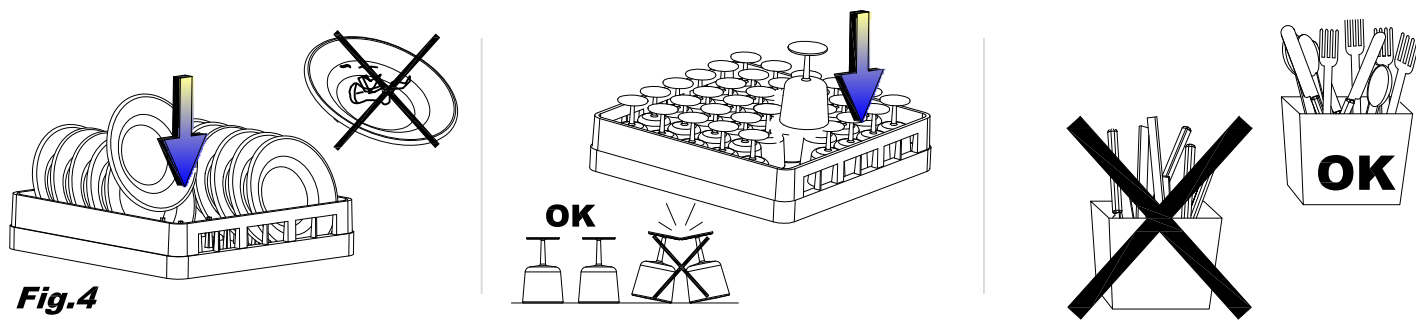

Fig. 4

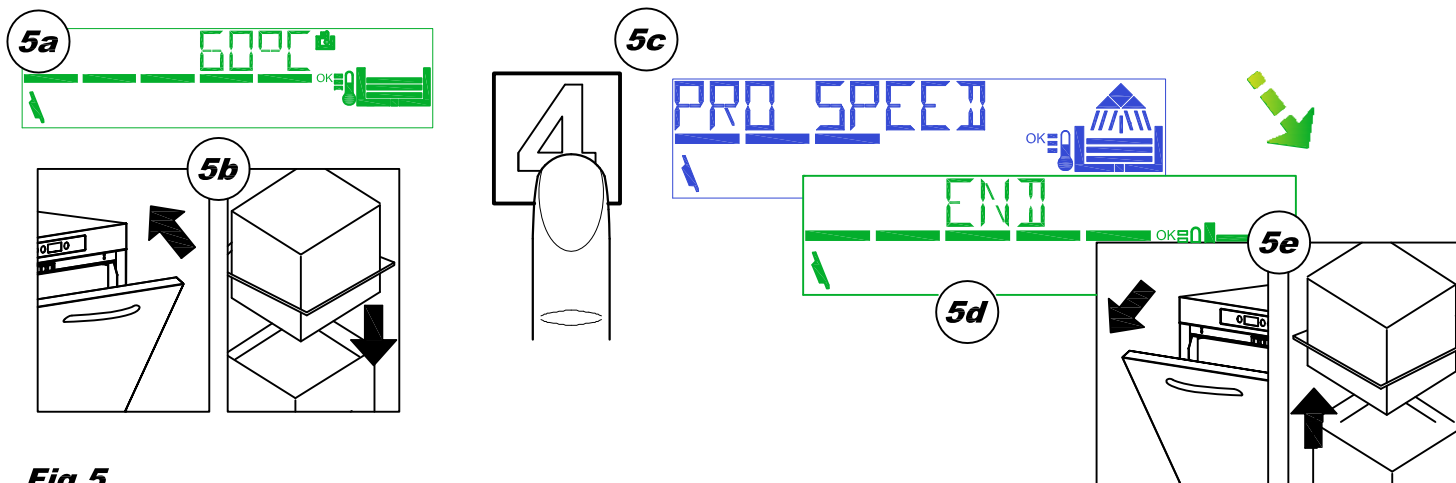

Fig. 5

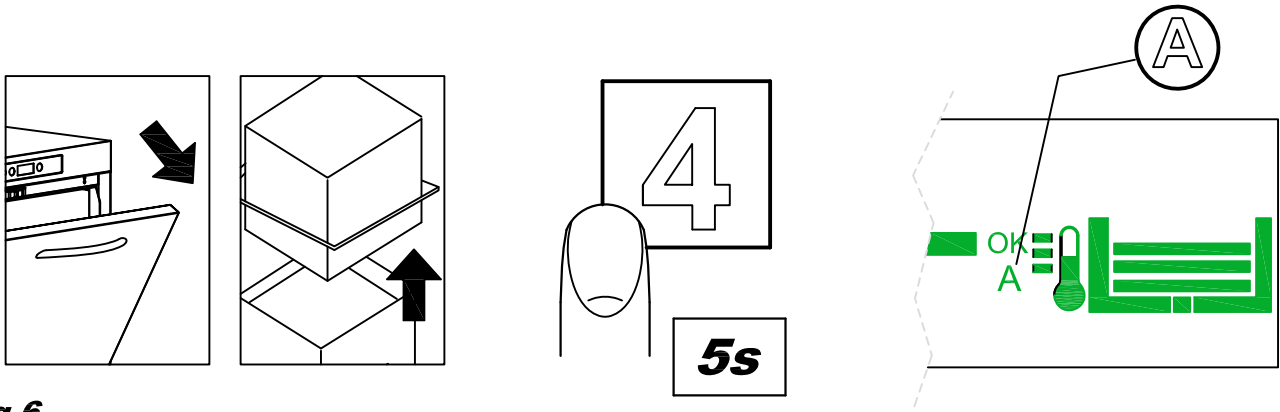

Fig.6

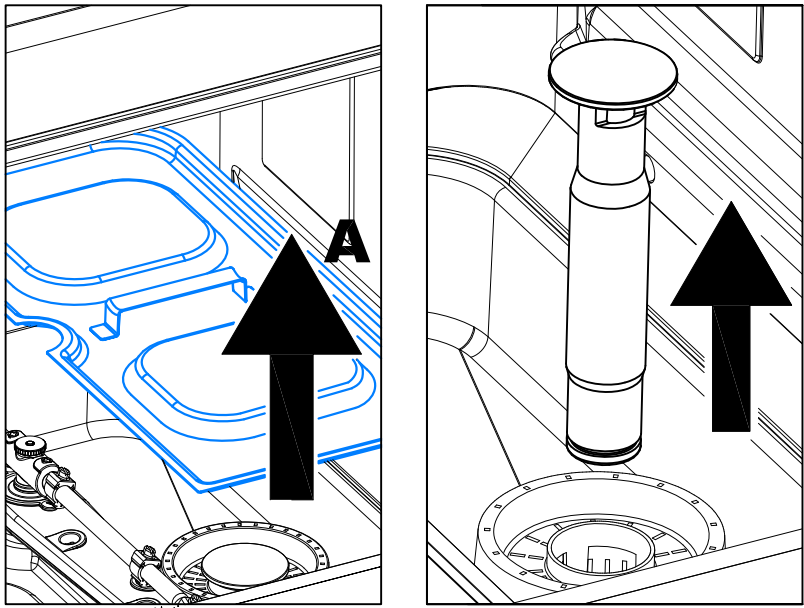

Fig.7

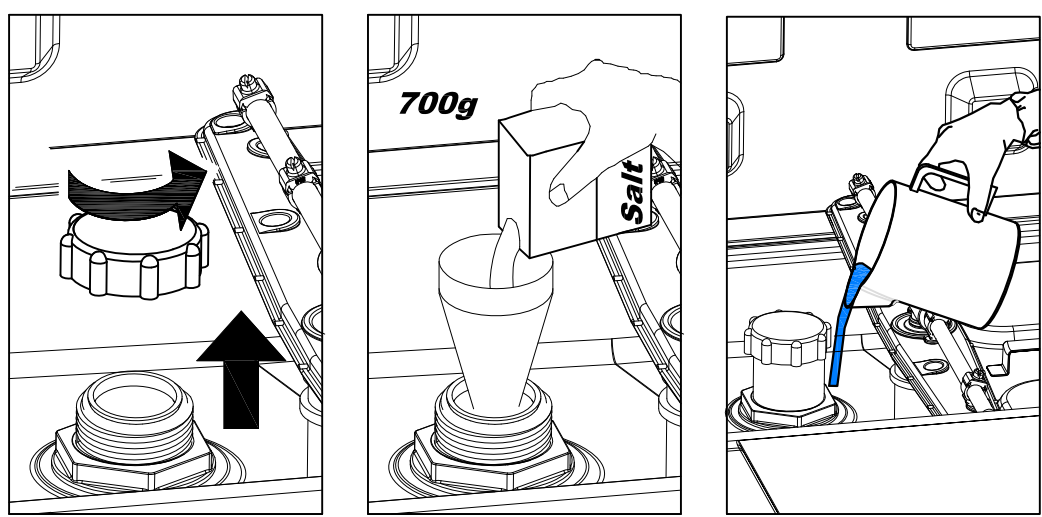

Fig.8



After salt fill, empty the machine and do a manual tank rinse.

IMPORTANT



TRADUCCIÓN DE LAS INSTRUCCIONES ORIGINALES

INDICE

CAP 1	INTRODUCCIÓN	2
CAP 2	INSTALACIÓN	2
2.1	DESEMBALAJE	2
2.2	COLOCACIÓN	3
2.3	CONEXIÓN ELÉCTRICA	3
2.4	CONEXIÓN HIDRÁULICA.....	4
2.5	CONEXIÓN A LA LÍNEA DE DESAGÜE.....	4
2.6	ABRILLANTADOR Y DETERGENTE.....	4
CAP 3	RIESGOS Y ADVERTENCIAS IMPORTANTES	4
3.1	CONDICIONES DE FUNCIONAMIENTO NORMALES	5
CAP 4	USO DE LA MÁQUINA	6
4.1	INTERFAZ GRÁFICA	6
4.2	STANDBY	7
4.3	ENCENDIDO Y SELECCIÓN DE PROGRAMAS	7
4.4	PREPARACIÓN DE LA CESTA	9
4.5	PUESTA EN MARCHA DEL CICLO	9
4.6	PUESTA EN MARCHA AUTOMÁTICA DEL CICLO	9
4.7	VISUALIZACIÓN DE INFORMACIÓN	9
4.8	APAGADO DE LA MÁQUINA	9
4.9	EXTRACCIÓN DEL FILTRO INTEGRAL	10
4.10	VACIADO DE LA MÁQUINA.....	10
	4.10.1 Máquinas sin bomba de desagüe	10
	4.10.2 Máquinas con ciclo de vaciado (*opcion al).....	10
4.11	REGENERACIÓN DE LAS RESINAS (*OPCIONAL)	10
4.12	VISUAL MÁQUINAS CON ABLANDADOR EXTERNO	10
4.13	FIN DEL SERVICIO.....	10
CAP 5	MANTENIMIENTO	11
5.1	REGLAS GENERALES	11
5.2	LIMPIEZA.....	11
5.3	LIMPIEZA DEL GRUPO DE FILTRADO	11
5.4	LIMPIEZA DE LOS BRAZOS	11
CAP 6	AUTODIAGNÓSTICO	12
CAP 7	REGULACIONES Y AJUSTES	13
7.1	AJUSTE DE LA DUREZA DEL ABLANDADOR INTEGRADO	14
CAP 8	ELIMINACIÓN	14
CAP 9	MEDIOAMBIENTE	14

El fabricante se reserva dentro de los términos de la ley la propiedad de este documento, la prohibición de la reproducción y la difusión del mismo sin su previa autorización escrita.

El fabricante se reserva el derecho de aportar modificaciones sin previo aviso para realizar mejoras que retiene sean necesarias.



Las advertencias de este manual proporcionan información importante sobre la seguridad durante las diferentes fases de instalación, uso y mantenimiento. El incumplimiento de las instrucciones proporcionadas en la documentación adjunta puede comprometer la seguridad del aparato e invalidar la garantía.

Advertencias:

Conserve toda la documentación con cuidado, cerca del aparato, entréguela a los técnicos y a los operadores encargados de su uso y consérvela en buenas condiciones a lo largo del tiempo, guardándola en un lugar seguro y realizando copias por si debe consultarla a menudo.

El operador tiene la obligación de leer, entender y aprender este manual antes de efectuar cualquier operación en la máquina.

El aparato ha sido diseñado exclusivamente para el lavado profesional de vajillas para comunidades y, por lo tanto, la instalación, el uso y el mantenimiento deben correr exclusivamente a cargo de personal debidamente preparado, que siga las instrucciones del fabricante.

Garantía:

El fabricante declina toda responsabilidad, y la garantía quedará sin validez, en caso de daños materiales o personales provocados por el incumplimiento de las instrucciones proporcionadas o por un uso inadecuado de la máquina.

El incumplimiento de las instrucciones proporcionadas en la documentación adjunta puede comprometer la seguridad del aparato así como invalidar la garantía.

Las instalaciones y reparaciones efectuadas por técnicos no autorizados o el uso de recambios no originales invalidan la garantía inmediatamente.

Almacenaje:

Transporte y almacenaje: entre -10°C y 55°C con un pico hasta 70°C (durante 24 horas como máximo)

La correcta instalación de la máquina es fundamental para su buen funcionamiento. Algunos de los datos necesarios para la instalación de la máquina se encuentran en la placa de características situada en el lado derecho de la máquina y también en la portada de este manual.



La instalación debe ser realizada únicamente por técnicos cualificados y autorizados.

2.1 Desembalaje

Compruebe que el embalaje esté en perfecto estado y anote en el albarán de entrega los daños que haya encontrado. Tras desembalar el aparato, asegúrese de que esté en perfecto estado y, si está dañado, advierta inmediatamente de ello al distribuidor, por fax o carta certificada con acuse de recibo, y al transportista que ha realizado el transporte. Si los daños son tan graves que pueden perjudicar la seguridad de la máquina, no la instale ni la utilice hasta que la haya revisado un técnico cualificado.



Los componentes del embalaje (bolsas de plástico, poliestireno expandido, clavos, etc.) no deben dejarse al alcance de niños o de animales domésticos ya que son peligrosos.

2.2 Colocación

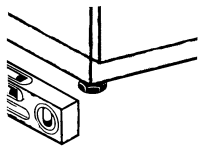

- Compruebe que en la zona de instalación no haya objetos ni materiales que puedan dañarse con el vapor de agua que puede salir de la máquina durante su funcionamiento y, si los hay, compruebe que estén protegidos correctamente.
- Antes de instalar el lavavajillas, prepare, en el local, los sistemas de alimentación eléctrica, de alimentación del agua y de desagüe.
- El suelo ha de poder soportar el peso de la máquina y, en caso de que se empotre, el hueco de instalación debe tener las medidas adecuadas.
- Para garantizar la estabilidad, instale y nivele la máquina sobre las cuatro patas.
- Este aparato solo está indicado para una conexión fija. Cualquier otra solución de instalación debe ser acordada y aprobada por el fabricante.
- Quite la película protectora de la máquina antes de usarla.

2.3 Conexión eléctrica

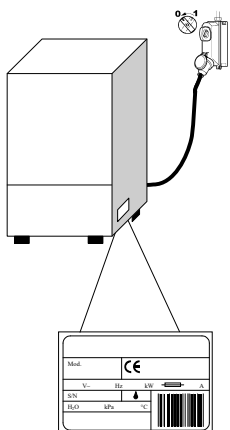

- Debe haber un interruptor general de tipo omnipolar que corte todos los contactos, incluido el neutro, con una distancia entre contactos abiertos de al menos 3 mm y con disparo magnetotérmico de seguridad o acoplado a fusibles, que se deberá dimensionar o regular en función de la potencia indicada en la placa de características de la máquina.
 - El interruptor general debe estar colocado en la línea eléctrica, cerca del aparato, y solo debe servir para un aparato.
 - La tensión y la frecuencia de la red eléctrica deben coincidir con las indicadas en la placa de características de la máquina.
 - Debe haber una instalación de puesta a tierra eficaz, conforme con las normas vigentes en materia de prevención de accidentes y que garantice tanto la seguridad del operador como la del aparato.
- El cable de alimentación, que debe ser exclusivamente de tipo H07RN-F, no debe quedar tensado o aplastado durante el funcionamiento normal o el mantenimiento ordinario.
 - El aparato se tiene que integrar en un sistema equipotencial cuya conexión se debe efectuar mediante el tornillo marcado con el símbolo. 
 - El conductor equipotencial debe tener una sección de 10 mm².
 - Respete las polaridades indicadas en el esquema eléctrico.
 - Para más información, consulte el esquema eléctrico.



Se prohíbe el uso de tomas múltiples, adaptadores y cables de tipo y sección no adecuados o con prolongaciones no conformes a las normas vigentes en materia de instalaciones.

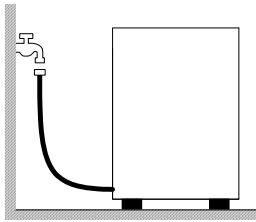

2.4 Conexión hidráulica

El aparato se tiene que conectar a la red hidráulica mediante un tubo flexible. Entre la red hidráulica y la electroválvula del aparato debe haber una válvula de cierre. La válvula de cierre debe estar cerca del aparato.

- La alimentación de agua, así como la temperatura y la presión, **deben ser compatibles** con lo indicado en la placa de características de la máquina.
- Si la dureza del agua es superior a 14 F (8 dH), se aconseja utilizar la máquina con un ablandador interno (disponible bajo pedido). Si la dureza del agua es superior a 35 F (19,5 dH), se aconseja instalar un ablandador externo antes de la electroválvula.
- En el caso de concentraciones muy altas de minerales residuales en el agua con conductividades elevadas, se aconseja instalar un equipo de desmineralización.

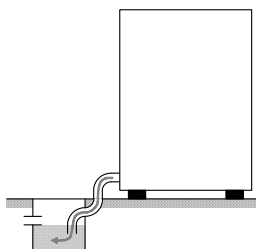

Desagüe libre

2.5 Conexión a la línea de desagüe

- La linea di scarico deve essere formata da un pozzetto sifonato libero di dimensioni adeguate alla portata del tubo di scarico fornito con la macchina. Il tubo deve poter raggiungere il pozzetto, senza essere tirato, costretto, piegato, schiacciato, premuto o forzato da nulla.
- Lo svuotamento della vasca avviene per gravità, quindi lo scarico deve essere ad un livello inferiore alla base della macchina.

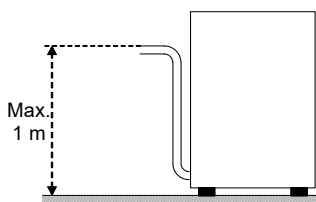

Con bomba de desagüe
(disponible bajo pedido)

- Si el desagüe no se encuentra a un nivel inferior al de la base de la máquina, se puede utilizar la versión dotada con bomba de desagüe (disponible bajo pedido).
- En este caso, la altura máxima del desagüe será de 1 m.
- Compruebe siempre que el desagüe funcione perfectamente y que no esté atascado.
- Cualquier otra solución debe ser acordada y aprobada por el fabricante

2.6 Abrillantador y detergente

- El abrillantador y el detergente se dosifican mediante el dosificador instalado de serie en la máquina, si el modelo lo prevé.
- El técnico instalador se encarga de regular los dosificadores teniendo en cuenta la dureza del agua.
- Antes de efectuar la regulación, debe llenar los tubos de alimentación de los dosificadores con el producto correspondiente.
- La regulación se efectúa mediante los correspondientes tornillos de regulación o directamente desde el panel de mandos, si se ha previsto.
- El nivel de los líquidos en el depósito debe ser suficiente para permitir su aspiración y no tiene que bajar nunca hasta vaciarse; no llene el depósito con productos corrosivos o impuros.

No utilice NUNCA detergentes a base de CLORO o HIPOCLORITO.

Se aconseja siempre la instalación de un dosificador automático de detergente.

Cap 3 RIESGOS Y ADVERTENCIAS IMPORTANTES

- Este aparato solo está destinado al uso para el cual ha sido expresamente diseñado. Cualquier otro uso se considera inadecuado y, por lo tanto, peligroso.

- El personal especializado que realice la instalación debe instruir correctamente al usuario sobre el funcionamiento del aparato y las medidas de seguridad que se deben respetar, incluso mediante demostraciones prácticas.
- Cualquier tipo de intervención en la máquina, incluso en caso de avería, deberá ser efectuada únicamente por el fabricante o por un centro de asistencia autorizado y por personal cualificado, utilizando solo recambios originales.
- Desconecte o aisle siempre la máquina de la red eléctrica y de la red hidráulica antes de efectuar cualquier operación de mantenimiento, reparación o limpieza.
- La máquina **NO** debe ser utilizada por personal no formado.
- La máquina **NO** debe permanecer bajo tensión cuando no se utiliza.
- No abra **NUNCA** rápidamente la puerta de la máquina si no ha acabado su ciclo.
- No utilice **NUNCA** la máquina sin las protecciones de seguridad preparadas por el fabricante.
- No utilice **NUNCA** la máquina para lavar objetos de tipo, forma, medidas o material no garantizados para su lavado en la máquina o que no estén en perfecto estado.
- No utilice **NUNCA** el aparato o sus componentes como escalera o como apoyo de personas, objetos o animales.
- No sobrecargue **NUNCA** la puerta de la máquina con carga frontal cuando esté abierta, ya que está diseñada únicamente para soportar el peso de la cesta de la vajilla.
- No sumerja **NUNCA** las manos desnudas en las soluciones de lavado.
- No vuelque **NUNCA** la máquina una vez instalada.
- Si observa que la máquina no funciona correctamente o que se producen pérdidas de líquido, desconecte inmediatamente la corriente eléctrica y cierre la alimentación del agua.
- No instale el lavavajillas cerca de fuentes de calor superiores a 50°C.
- No deje **NUNCA** el lavavajillas expuesto a agentes atmosféricos (lluvia, sol, etc.)
- El lavavajillas no se tiene que instalar en ambientes externos sin protegerlo adecuadamente.
- No inicie jamás un programa de lavado si el rebosadero (si está previsto) no está instalado.
- No acerque nunca objetos magnéticos a la máquina.
- No utilice la parte superior de la máquina como superficie de apoyo.
- El técnico instalador tiene la obligación de controlar que la toma de tierra sea eficaz.
- Al terminar las pruebas finales, el técnico instalador debe expedir una declaración escrita indicando que la instalación y las pruebas finales se han efectuado correctamente, según la normativa vigente y las buenas prácticas.
- **NO** cambie de posición los elementos que componen la máquina, ni intente manipularlos: estas operaciones podrían afectar la seguridad de la misma.
- Nivel de presión acústica ponderada $L_{pA} \leq 70$ dB(A).

3.1 Condiciones de funcionamiento normales

Temperatura ambiente:	40°C máx. /4°C mín. (media 30°C)
Altitud	: hasta 2000 metros
Humedad relativa	: máx. 30% a 40°C / máx. 90% a 20°C

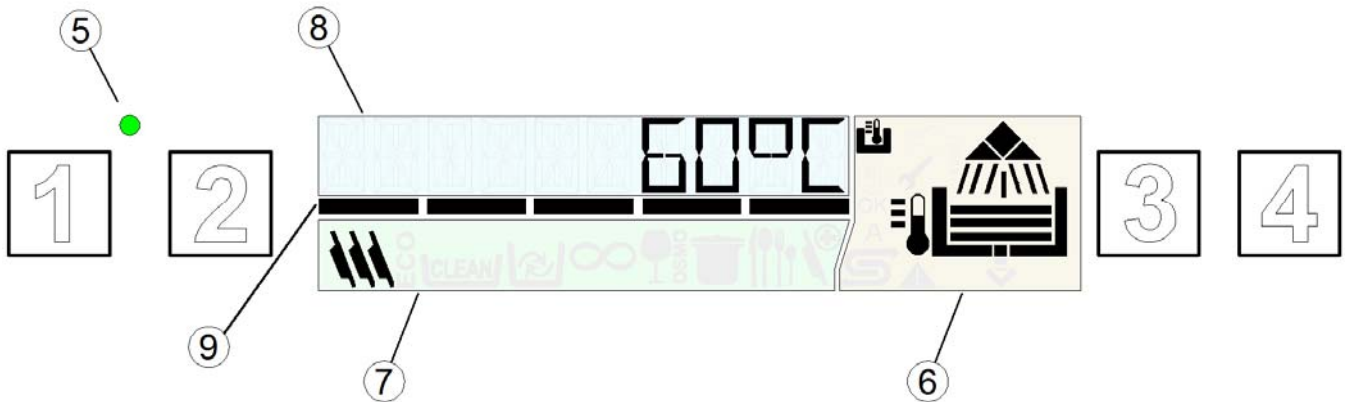











Con referencia a la **fig. 1**:

1	BOTÓN ON/OFF	6	ÁREA INDICADORES DE ESTADO DE LA MÁQUINA
2	BOTÓN SELECCIÓN DE PROGRAMAS ESPECIALES	7	ÁREA INDICADORES DE CICLO
3	BOTÓN SELECCIÓN DE PROGRAMAS	8	PANTALLA DE TEXTO
4	BOTÓN START	9	BARRA DE TIEMPO
5	LED STANDBY		

Colores y estados operativos

Con referencia a la **Fig. 2**:

	<p>Verde (Fig. 2a)</p> <ul style="list-style-type: none"> - Máquina lista
	<p>Azul (Fig. 2b)</p> <ul style="list-style-type: none"> - Ciclo de lavado en curso.
	<p>Amarillo (Fig. 2c)</p> <ul style="list-style-type: none"> - Máquina en fase de preparación - Falta de aditivos para el lavado - Falta de sal (solo versiones con ablandador integrado)
	<p>Rojo (Fig. 2d)</p> <p>Presencia de anomalía grave.</p> <ul style="list-style-type: none"> - Funcionamiento limitado o imposible: compruebe el código de error y póngase en contacto con el servicio de asistencia técnica.







Fases de lavado			
Durante el funcionamiento en el área (6) de la pantalla se muestran las distintas fases del ciclo de trabajo:			
	Carga		Lavado
	Calentamiento Nivel de trabajo alcanzado		Aclarado
	Temperatura de trabajo alcanzada		Vaciado
Símbolos de función			
	Aparece cuando se muestra en pantalla la temperatura del calentador		Aparece cuando se muestra en pantalla la temperatura de la cuba
A	Inicio automático activado		Regeneración en curso
	Fallo: funcionamiento limitado posible		Fallo: funcionamiento limitado imposible

4.2 **Standby**

- Conecte el interruptor general de la red eléctrica.
- Abra la llave del agua.
- Con la máquina en standby la pantalla está apagada y el led **STANDBY (5)** es rojo.

4.3 **Encendido y selección de programas**

- Compruebe la correcta colocación de los brazos de lavado y los filtros.
- Compruebe que el rebosadero, si está previsto, esté instalado.
- Compruebe el nivel de detergente y abrillantador en sus depósitos.
- Pulse la tecla **ON/OFF (1)** para conectar la máquina: el led **STANDBY (5)** se vuelve verde.
- Durante la fase de carga la pantalla se vuelve de color amarillo.
- Al alcanzar las condiciones óptimas, la **PANTALLA** se vuelve verde indicando que la máquina está lista.
- Un símbolo en la pantalla indica el programa seleccionado.
- Con la tecla **SELECCIÓN DE PROGRAMAS (3)** es posible elegir entre los ciclos siguientes:

	Dishwashers	Glasswashers	
Programas normales			ProSpeed Para vajilla poco sucia, programa corto.
			ProFessional Para vajilla sucia, programa medio.
			ProTemp Para vajilla muy sucia, programa largo.
	DRAIN		ProDrain Ciclo de vaciado.
			ProClean Ciclo de vaciado y autolimpieza final que debe realizarse al final del día

Con la tecla **SELECCIÓN DE PROGRAMAS ESPECIALES (2)** es posible elegir entre los ciclos siguientes:

Programas especiales		ProEco Con respecto a los programas de lavado normales, reduce el consumo de agua y energía, efectuando un lavado a temperatura más baja; el buen resultado del lavado se obtiene prolongando la acción mecánica de lavado.
		ProNew Se recomienda cuando se necesita realizar los lavados cambiando completamente el agua de la cuba, es decir, cuando hay que lavar varias veces la vajilla por estar muy sucia y grasienta. El cambio completo del agua de la cuba alarga la duración del ciclo.
		ProLong Lavado continuo. El ciclo se puede interrumpir antes de tiempo pulsando la tecla Start. Después de una breve pausa se pone en marcha el aclarado. El ciclo termina automáticamente al cabo de 12 minutos.
		ProGlass Solo para lavavajillas: Es adecuado para el lavado de vasos de cualquier forma y tipo. Este programa efectúa un ciclo con un aclarado a una temperatura más baja y un secado más largo.
		ProWater Ciclo adecuado para lograr vasos brillantes, que se utiliza solo junto con un dispositivo de ósmosis inversa.
		ProActive Indicado para vajilla muy sucia o con suciedad muy reseca. El programa efectúa 2 lavados y 2 aclarados.
		ProSteel Adecuado para el lavado de tenedores, cucharas, cuchillos y, en general, para todo tipo de cubiertos. Este programa de lavado es más largo respecto a los demás al utilizar temperaturas más elevadas.
		ProCold Programa específico para lavavasos con aclarado en agua fría.
		ProPlate Programa platos para lavavasos.
		ProSan Se recomienda cuando se necesita un lavado que asegure la desinfección de la vajilla. Este programa controla la temperatura y el tiempo de lavado y determina la constante A0. El programa termina cuando el parámetro A0 es igual a 30. La duración varía, siendo de unos 20 minutos, y la temperatura de lavado alcanza los 70 °C. Nota importante: si A0 debe ser diferente a 30, consulte a un técnico autorizado para que modifique el software de la máquina.

Los programas especiales disponibles pueden cambiar según el modelo y el tipo de máquina

4.4 Preparación de la cesta

Con referencia a la **Fig.4**, para un correcto funcionamiento de la máquina, siga las siguientes instrucciones:

- Use una cesta adecuada y llénela sin sobrecargarla ni apilar las piezas de vajilla.
- Elimine siempre previamente los restos más gruesos de la vajilla; no introduzca vajilla con restos secos o sólidos.
- Coloque los recipientes vacíos boca abajo en la cesta.
- Introduzca los platos y similares inclinados en la cesta correspondiente, con la superficie interna orientada hacia arriba.
- Introduzca los cubiertos mezclados en la cesta correspondiente, con el mango hacia abajo.
- No coloque cubiertos de plata y acero inoxidable en la misma cesta para cubiertos, ya que se produciría un oscurecimiento de la plata y probablemente una corrosión del acero.
- Lave las vajillas inmediatamente después de su uso para evitar que la suciedad se endurezca y se pegue.
- Use solo vajillas en buen estado y garantizadas para su lavado a máquina.

4.5 Puesta en marcha del ciclo

- Para poner en marcha el programa, pulse la tecla **START (4)**: durante el lavado la **BARRA DE TIEMPO (9)** indica el avance del ciclo y la pantalla se vuelve de color azul (**Fig. 2b**) mostrando el nombre del programa seleccionado.
- Una vez terminado el ciclo, la pantalla se vuelve verde y muestra la indicación **FIN**.
- Para un secado rápido, retire la cesta de la máquina al finalizar el ciclo.
- Para finalizar el ciclo de lavado antes de tiempo, pulse de nuevo la tecla **START (4)**.

4.6 Puesta en marcha automática del ciclo

Esta función permite poner en marcha el ciclo seleccionado solo con cerrar la puerta (o la capota), sin tener que pulsar ninguna tecla. Para activar la función, siga estas instrucciones:

La “**A**” que aparece en pantalla indica que la función está activada.

- Si no está prevista por defecto, la función debe activarse primero desde el menú de configuración.
- Para desactivar la función, estando la puerta abierta, pulse durante unos segundos la tecla **START (4)**.

La desactivación permanece activa solo durante un ciclo de lavado.

Nota importante: en las versiones con capota, tras el primer ciclo de trabajo, se habilita por sí sola la puesta en marcha automática, es decir que los ciclos siguientes se ponen en marcha automáticamente al cerrar la capota. En la pantalla este modo se indica con “**A**”.

4.7 Visualización de información

- Manteniendo pulsada la tecla **START (4)** durante unos segundos, es posible ver en secuencia la temperatura del calentador de la cuba y el número de ciclos realizados por la máquina. Estos datos se pueden ver, solo temporalmente, tanto antes como durante el ciclo.
- Manteniendo pulsada la tecla **SELECCIÓN DE PROGRAMAS (3)** durante unos segundos, es posible ver en secuencia la temperatura del calentador de la cuba siempre y para todos los programas.
- Es posible desactivar la función manteniendo pulsada durante unos segundos la tecla **SELECCIÓN DE PROGRAMAS (3)**.

4.8 Apagado de la máquina

- Para desconectar la máquina, pulse la tecla **ON/OFF (1)**; permanece encendido solo el led **STANDBY (5)** para indicar la presencia de tensión.
- **Nota importante:** si la máquina permanece conectada durante más de una hora con la puerta abierta, se desconecta automáticamente.

4.9 Extracción del filtro integral

- Ponga los brazos de lavado y aclarado en posición perpendicular respecto al borde de la puerta.
- Levante cada semifiltro agarrándolo por la manija correspondiente (**Fig. 7**).

4.10 Vaciado de la máquina

4.10.1 Máquinas sin bomba de desagüe

- Apague la máquina.
- Extraiga el filtro integral si está (**Fig.7A**).
- Extraiga el rebosadero tirando hacia arriba (**Fig.7**).
- Espere a que la cuba se vacíe por completo.
- En caso necesario, extraiga el filtro de la cuba y límpielo.

4.10.2 Máquinas con ciclo de vaciado (*opcional)

- Con la máquina conectada, pulse la tecla **SELECCIÓN DE PROGRAMAS (3)** hasta seleccionar el programa **ProClean** o **ProDrain**.
- Pulse la tecla **START (4)** para poner en marcha el programa de vaciado y autolimpieza.
- Al finalizar el vaciado, la máquina se desconecta y permanece iluminado solo el led **STANDBY (5)** para indicar que hay tensión.

4.11 Regeneración de las resinas (*opcional)

En las máquinas con ablandador incorporado, cuando se visualiza el símbolo “**SISTEMA DE REGENERACIÓN ACTIVO**”, significa que la máquina está regenerando las resinas y que posiblemente el programa de lavado será más largo.



N.B.: No apague la máquina mientras se esté efectuando un ciclo de regeneración.

En las máquinas con ablandador, cuando se visualiza la indicación ‘**FALTA SAL**’ es necesario añadir sal en el correspondiente depósito; para ello:

- Extraiga el cesto de la máquina.
- Extraiga el filtro integral (**Fig. 7**).
- Desenrosque el tapón del depósito de sal (**Fig. 8**).
- Vierta en el depósito aproximadamente 700 g de sal de regeneración (sal de cocina sin aditivos en granos de 1 o 2 mm de diámetro), utilizando el embudo suministrado de serie.
- Apriete bien el tapón del depósito.
- La indicación de ‘**FALTA DE SAL**’ desaparece al cabo de algunos segundos.

4.12 Visual Máquinas con ablandador externo

En las máquinas con ablandador externo, al cabo de un determinado número de ciclos, en pantalla aparece ‘**SERVICE**’ para indicar que es necesario realizar la regeneración de las resinas del ablandador externo. La indicación puede leerse incluso con la máquina apagada; para borrarla, mantenga pulsadas las 4 teclas durante al menos 5 segundos, con la máquina desconectada y la puerta abierta.

4.13 Fin del servicio

- Al final del día, vacíe siempre la máquina de la manera descrita en el apartado “Vaciado de la máquina”.
- Desconecte la alimentación eléctrica mediante el interruptor general y cierre el grifo exterior del agua.
- Realice el mantenimiento periódico y limpie la máquina de la manera descrita en el apartado “Mantenimiento”.
- Si es posible, deje la puerta del lavavajillas entreabierta para evitar que se formen olores desagradables en el interior.

Cap 5 MANTENIMIENTO

5.1 Reglas generales



Antes de efectuar cualquier operación de mantenimiento, descargue por completo el agua de la máquina, corte la electricidad y cierre la válvula externa del agua.

No emplee chorros de agua a presión porque pueden dañar el sistema eléctrico.

Lave las superficies externas solo cuando estén frías, empleando productos especialmente formulados para el acero.

Si es posible que se produzcan heladas, descargue el agua del boiler y de la bomba de lavado.

5.2 Limpieza

Para garantizar la higiene de la máquina, es necesario efectuar regularmente las operaciones de mantenimiento descritas a continuación. Además, se aconseja realizar un tratamiento periódico de desinfección con un producto comercial que no sea corrosivo.

5.3 Limpieza del grupo de filtrado

Efectúe este procedimiento al final del día o cuando observe residuos de suciedad en los filtros:

1. Quite y lave las cestas.
2. Vacíe la cuba siguiendo las instrucciones del apartado "Vaciado de la máquina".
3. Quite y limpie esmeradamente todos los filtros del lavavajillas.
4. Para limpiar la cuba de acero, no utilice productos ni objetos abrasivos.
5. Una vez efectuadas las operaciones descritas, vuelva a colocar correctamente todas las piezas..

5.4 Limpieza de los brazos

Los brazos de lavado y aclarado se pueden quitar fácilmente para realizar la limpieza periódica de las boquillas y prevenir obturaciones y/o acumulación de suciedad.

Efectúe las siguientes operaciones:

- Suelte los brazos retirando la brida de fijación correspondiente o el desenganche rápido si lo hubiera.
- Lave todas las piezas con agua corriente y limpie con esmero las boquillas, utilizando, si es necesario, unos palillos o pequeñas herramientas puntiagudas.
- Limpie los pernos de rotación de los brazos del interior de la máquina y la zona de salida del agua de lavado y aclarado.
- Vuelva a colocar los brazos y compruebe que giran libremente.

Cap 6 AUTODIAGNÓSTICO

La máquina está dotada de un sistema de autodiagnóstico capaz de detectar e indicar una serie de anomalías de funcionamiento.

Anomalía		Descripción y posibles soluciones
	Er01	Aclarado no efectuado. El aclarado de la vajilla no se ha efectuado correctamente. Compruebe que las boquillas de aclarado estén limpias.
	Er02	Agua no descargada. El agua no se descarga o lo hace de manera incorrecta. Compruebe que el tubo de desagüe no esté doblado o aplastado y que el sifón y los filtros no estén atascados. En las máquinas dotadas con rebosadero, quítelo antes de iniciar el ciclo de desagüe.
	Er03	Anomalía restablecimiento temperatura aclarado. La temperatura del boiler no se ha restablecido dentro de los límites de tiempo fijados durante el ciclo de lavado. Apague la máquina, enciéndala de nuevo y efectúe un nuevo ciclo.
SAFE	Er04	Anomalía carga de agua en la cuba. Compruebe que las conexiones hidráulicas sean correctas y que la llave de alimentación del agua esté abierta. Compruebe la presencia del rebosadero, si se ha previsto. Apague la máquina, enciéndala de nuevo y efectúe una nueva carga.
	Er05	Anomalía termómetro cuba (sonda abierta). La máquina no mide el valor de la temperatura de la cuba. Apague la máquina y enciéndala de nuevo.
	Er06	Anomalía termómetro cuba (sonda cortocircuitada). La máquina no mide el valor de la temperatura de la cuba. Apague la máquina y enciéndala de nuevo.
	Er07	Anomalía termómetro boiler (sonda abierta). La máquina no mide el valor de la temperatura del boiler. Apague la máquina y enciéndala de nuevo.
	Er08	Anomalía termómetro boiler (sonda cortocircuitada). La máquina no mide el valor de la temperatura del boiler. Apague la máquina y enciéndala de nuevo.
	Er09	Time out carga del boiler. El boiler no se ha llenado. No es posible efectuar el aclarado. Controle que la llave de alimentación del agua esté abierta. Apague la máquina, enciéndala de nuevo y efectúe un nuevo ciclo.
	Er21	Enjuague insuficiente: el enjuague no se ha realizado en la cantidad adecuada. Comprobar la limpieza correcta de las boquillas de enjuague. El error no bloquea la máquina.
	Er22	Anomalía restablecimiento temperatura cuba. La temperatura de la cuba no se ha restablecido dentro de los límites de tiempo fijados durante el ciclo de lavado. Apague la máquina, enciéndala de nuevo y efectúe un nuevo ciclo.
SAFE	Er5F	Seguridad electromecánica. Intervención de los termostatos de seguridad del boiler o de la cuba o bien del presostato de seguridad de la cuba.
SAFE	Er5L	Seguridad nivel. Nivel de agua en la cuba incorrecto.
	dr t	Filtro sucio. Nivel de agua en la cuba incorrecto, debido a la suciedad del filtro o a la colocación inadecuada del rebosadero.
¡ATENCIÓN! Al apagar la máquina y volver a encenderla, se anula la señalización de error. Si tras realizar las acciones sugeridas, el problema vuelve a presentarse, acuda al Servicio de Asistencia Técnica autorizado.		



Los siguientes ajustes los tiene que efectuar solo un técnico cualificado.

Los parámetros descritos a continuación se pueden configurar, durante la instalación de la máquina o posteriormente, accediendo al menú de configuración de la siguiente manera:

- Máquina en standby con la puerta abierta.
- Pulse simultáneamente durante 5 segundos los botones **1** y **2** (**ON/OFF** y **SELECCIÓN DE PROGRAMAS ESPECIALES**) e introduzca la contraseña **KEY 12** (botones **3** y **4** para variar el parámetro y **1** para confirmarlo).
- Luego, pulsando varias veces el botón **1** (**ON/OFF**), es posible desplazar las opciones siguientes activándolas y/o variándolas mediante los botones **3** y **4** (el parámetro modificado queda memorizado sin que sea necesario confirmarlo). Los parámetros que es posible modificar dependen del tipo de máquina.

Language	Selección del idioma
Boiler Set	Regulación de la temperatura del boiler para los programas. En las versiones con boiler atmosférico (bomba de aclarado), para cada programa (b1 – b2 – b3) se han de realizar configuraciones diferentes.
Tank Set	Regulación de la temperatura de la cuba para los programas. En las versiones con bomba de aclarado, para cada programa (t1 – t2 – t3) se han de realizar configuraciones diferentes
ThermoStop	Activación de la función Thermostop que garantiza una correcta temperatura de aclarado.
Energy Saving	Activación de la función Energy Saving que garantiza el ahorro de energía cuando la máquina está encendida pero no se utiliza.
Manual Detergent	Activación manual del dosificador de detergente
Manual Rinse Aid	Activación manual del dosificador de abrillantador
Detergent Dose	Tiempo de dosificación del detergente
Rinse Aid Dose	Tiempo de dosificación del abrillantador
Water Hardness	Ajuste del grado de dureza del agua de alimentación (máquinas con ablandador incorporado) según la dureza medida.
External Softenr Cycles	Configuración y activación del contador de ciclos que activa el aviso de mantenimiento (Service) del ablandador externo. Es posible quitar la indicación "Service" manteniendo pulsadas las 4 teclas, con la máquina apagada y la puerta abierta.
Manual Rinse Pump	Activación manual de la bomba de aclarado
Manual Drain	Accionamiento manual de la bomba de desagüe.
Autostart Enable	Autohabilitación del arranque automático
Cycle Counter	Contador de ciclos

Para salir guardando los parámetros configurados, mantenga pulsada la tecla **1** hasta que se apague la pantalla.

7.1 Ajuste de la dureza del ablandador integrado

En la tabla se indica la correspondencia entre grados alemanes y franceses para configurar la máquina.

Dureza medida	
°fr	°dGH
0 ÷ 20	0 ÷ 11
21 ÷ 25	12 ÷ 14
26 ÷ 30	15 ÷ 17
31 ÷ 35	17 ÷ 20
36 ÷ 40	20 ÷ 22
41 ÷ 45	23 ÷ 25
46 ÷ 50	26 ÷ 28
51 ÷ 55	29 ÷ 31
56 ÷ 60	31 ÷ 34

Cap 8 ELIMINACIÓN

En nuestras máquinas no hay materiales que requieran especiales procedimientos de eliminación.



(Aplicable en los países de la Unión Europea y en los países con sistemas de recogida selectiva de residuos)

La presencia de esta marca, en el producto o en el material informativo que lo acompaña, indica que al finalizar su vida útil no deberá eliminarse junto con otros residuos domésticos. Para evitar posibles daños al medio ambiente o a la salud humana causados por la eliminación descontrolada de residuos, separe estos elementos de otros tipos de residuos y recíclelos de forma responsable para fomentar la reutilización sostenible de los recursos materiales.

Los usuarios particulares pueden contactar con el establecimiento donde adquirieron el producto o con las autoridades locales pertinentes para informarse sobre cómo y dónde pueden llevarlo para que sea sometido a un reciclaje ecológico y seguro.

Los usuarios comerciales pueden contactar con su proveedor y consultar las condiciones del contrato de compra.

Este producto no debe eliminarse junto a otros residuos comerciales.

Cap 9 MEDIOAMBIENTE

USO RESPETANDO EL MEDIOAMBIENTE

El uso razonable del lavavajillas puede contribuir a mejorar su impacto medioambiental; por esto, le aconsejamos que tome las siguientes medidas:

Efectúe los lavados solo con las cestas llenas.

Apague el lavavajillas si no lo utiliza.

Mantenga la máquina cerrada cuando esté en modo stand by.

Utilice programas adecuados al grado de suciedad.

Alimente la máquina con agua calentada mediante un calentador de gas.

Asegúrese de que los desagües confluyan en una red de alcantarillado adecuada.

No supere las dosis de detergente aconsejadas.

El fabricante se reserva el derecho de aportar a este lavavajillas cualquier tipo de modificación eléctrica, técnica y estética así como de sustituir piezas sin previo aviso, siempre que lo considere oportuno para ofrecer un producto fiable, de larga duración y con tecnología avanzada.